

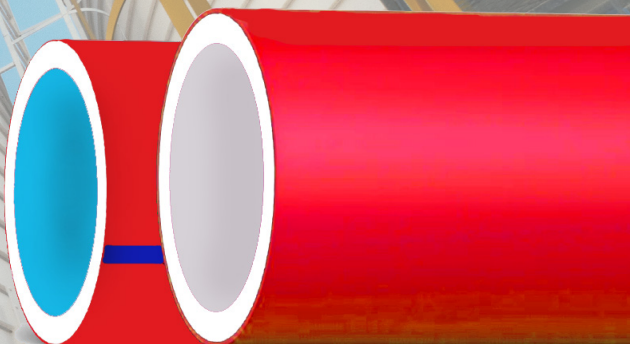

# HORTON GROUP

ПОМОГАЕМ СТРОИТЬ БУДУЩЕЕ

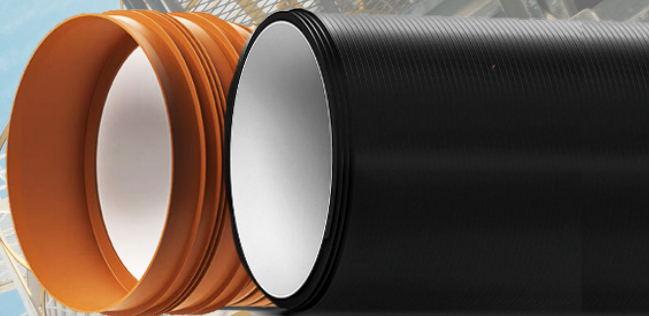
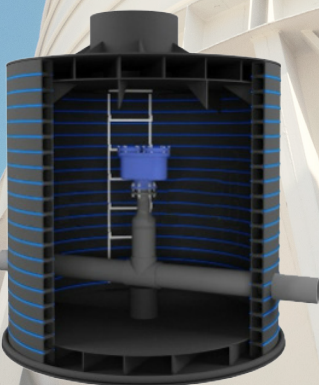
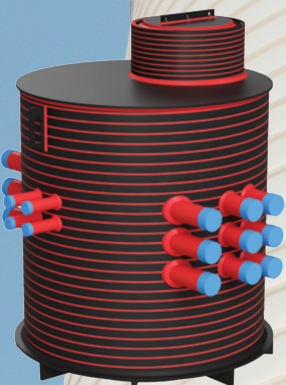
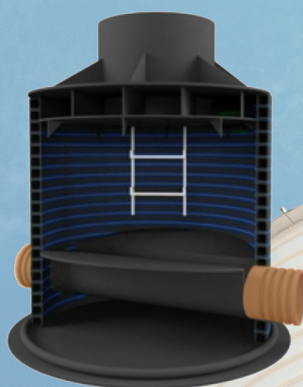

horton@mz-horton.ru  
www.mz-horton.ru  
Москва  
+7 (499) 755-98-90  
Дзержинск  
+7 (831) 422-27-74

# Трубы для защиты кабеля ГОСТ Р МЭК 61386.24-2014

# Ассортимент поставляемой продукции

Ключевые характеристики систем трубопроводов для защиты кабеля:

50

долгий срок службы  
(не менее 50 лет)



отсутствие коррозии



низкий вес



гибкость,  
позволяющая  
пройти повороты  
свободным изгибом



широкий  
ассортимент  
соединительных  
деталей и  
комплектующих

## HORTON GROUP предлагает к поставке системы трубопроводов для защиты кабеля

Термостойкие гладкие трубы серии электропайп (или аналог)

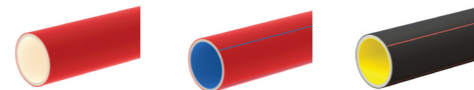

Гофрированные трубы серии электрокор (или аналог)



Термостойкие гладкие трубы серии электропайп PC (или аналог)



Фитинги для труб серии электропайп и электропайп PC (или аналог)



Воронки серии электропайп и электропайп PC (или аналог)



Полимерные кабельные колодцы и каналы



### Сфера применения:

- проведение электромонтажных работ (слаботочного, силового низкого напряжения);
- создание линий связи;
- строительство кабельных сетей вдоль и под автомобильными и железными дорогами;
- защита кабеля в земле;
- в качестве изоляции проводки.

**Трубы ПЭ:**  
для водоснабжения  
для канализации  
для защиты кабеля  
для газораспределения и др.



**Запорная арматура:**  
задвижки чугунные  
задвижки стальные  
задвижки шибберные,  
обратные клапаны  
затворы фланцевые/межфланцевые  
и др.



**Полиэтиленовые фитинги:**  
сегментные  
литые  
электросварные  
компрессионные  
и др.



**Услуги по сварке**  
ПЭ трубы до 900 мм  
включительно

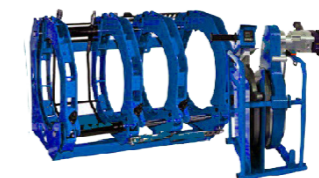

Мы поставляем  
продукцию напрямую с  
заводов-производителей:

TEMPER, LD, ABRA,  
Полипластик, JAFAR,  
DENDOR, Энэкос, VAG,  
МЗТА, AVK, Breeze,  
Ballomax, Naval, Vexve,  
Бологое, Tecofi, Галоп,  
CMO, Hawle, Valtec,  
Danfoss, Ballorex, ЧАЗ,  
Also, ADL, Genebre,  
ARI-ARMATUREN  
HEMEN, GOETZE,  
GROSS,  
ПАО «Контур» и др.

# Кабельные колодцы

## КЛЮЧЕВЫЕ ХАРАКТЕРИСТИКИ ПЛАСТИКОВЫХ КАБЕЛЬНЫХ КОЛОДЦЕВ



устойчивость полимера к блуждающим токам



отсутствие коррозии, устойчивость к гниению и окислению



высокая термостойкость



инертность к кислотной/щелочной среде



многоразовое использование



низкий вес

## КАБЕЛЬНЫЕ ПЛАСТИКОВЫЕ КОЛОДЦЫ ПРИМЕНЯЮТСЯ ДЛЯ:

- оптических трасс;
- телефонных линий;
- силового, слаботочного и другого кабеля.

**Кабельные колодцы** используются при строительстве кабельной канализации, а так же реконструкции кабельных сетей в ограниченных пространствах города, для размещения, технологических выносов кабеля и оптических муфт.

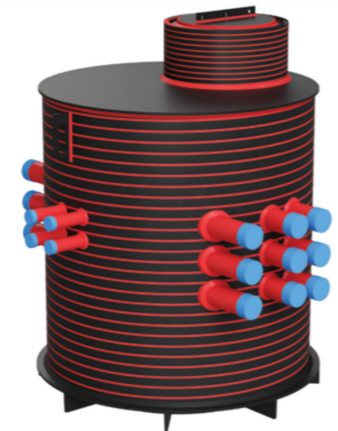

**Большой выбор модификаций колодцев и каналов** для обеспечения эффективной защиты кабелей и труб от внешних воздействий.

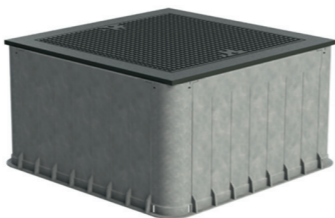

**HORTON GROUP** непосредственно участвует в проектировании кабельных и канализационных систем и разрабатывает индивидуальный чертеж колодца по техническому заданию заказчика.

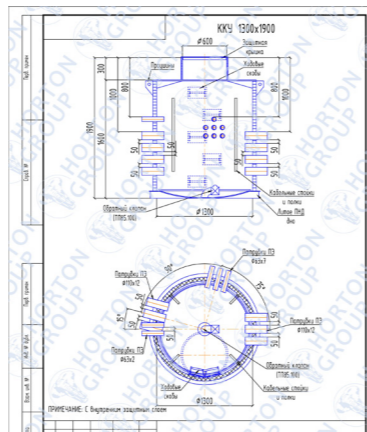

# Колодцы для напорных и безнапорных систем



Пластиковые колодцы для **безнапорной канализации** устанавливаются в местах изменения направления, уклонов и диаметров трубопроводов. Предназначены для выполнения эксплуатационных работ в общесплавных, хозяйственно-бытовых и ливневых каналах.

- канализационные
- ливневые
- перепадные

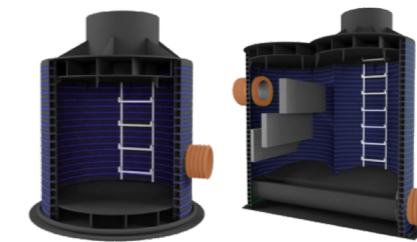
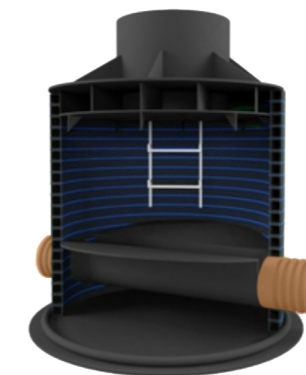

Пластиковые колодцы **для напорных систем** применяются в напорных системах водопровода и пожаротушения, напорных канализационных сетях, канализации очищенных сточных вод и т.д.

Основное преимущество данных колодцев – полная герметичность, обеспечивающая большой срок службы установленного в них оборудования и круглогодичный доступ без применения специальных средств.

В колодцах устанавливается запорная арматура, гидранты (шиберные и клиновые задвижки), а также вантузы, которые предназначены для автоматического удаления воздуха из трубопровода. А так же различное контрольно-измерительное оборудование.

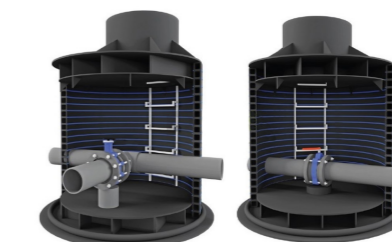
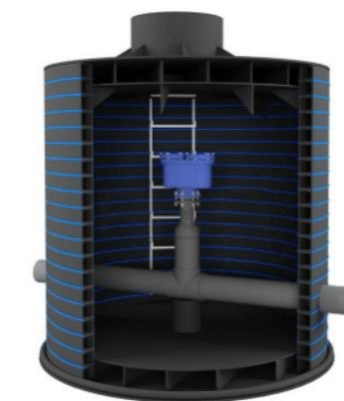

## КЛЮЧЕВЫЕ ХАРАКТЕРИСТИКИ ПЛАСТИКОВЫХ КОЛОДЦЕВ ДЛЯ НАПОРНЫХ И БЕЗНАПОРНЫХ СИСТЕМ



герметичность



отсутствие коррозии, устойчивость к гниению и окислению



высокая термостойкость



инертность к кислотной/щелочной среде



простота обслуживания



низкий вес

# Системы внутренней канализации

# Системы наружной канализации

## КЛЮЧЕВЫЕ ХАРАКТЕРИСТИКИ СИСТЕМЫ ТРУБОПРОВОДОВ ВНУТРЕННЕЙ КАНАЛИЗАЦИИ



долгий срок службы (не менее 50 лет)



отсутствие коррозии



высокая термостойкость



химическая устойчивость



простота монтажа



низкий вес

**Стандартные системы внутренней канализации** предназначены для сбора и удаления стоков внутри зданий и сооружений и доставки их в систему наружной канализации.

Трубы и фасонные изделия изготовлены из **непластифицированного поливинилхлорида (НПВХ)**



**Цвет:** серый, оттенок не регламентируется.

**Кольцевая жёсткость** SN8 (8кН/м<sup>2</sup>).

**Тип соединения**

Раструбное, под уплотнительное кольцо.

**Постоянная температура стоков** От температуры замерзания до +60 °С

**Диапазон агрессивных сред**

От pH2 до pH12.

**Температура воспламенения** +482 °С. В зоне горения НПВХ не плавится, не образует горящих капель, имеет низкую токсичность – Т2 по ГОСТ 12.1.044-89 и малое выделение дыма – Д2 по ГОСТ 12.1.044-89.

**Класс горючести**

Г2 по ГОСТ 30244-94. Относятся к разряду самозатухающих. Применяются в пожароопасных помещениях при обустройстве внутри зданий, не требуют использования противопожарных муфт и защитных материалов. Группа воспламеняемости – В2 по ГОСТ 30402-96.



**Стандартные системы наружной канализации** предназначены для сбора хозяйственно-бытовых, промышленных отходов, дождевых сточных вод от зданий и сооружений с дальнейшей доставкой их к сооружениям очистки либо к месту сброса в водоприёмник.

Канализационные трубы изготовлены из **непластифицированного поливинилхлорида (НПВХ)** и используются для системы наружной канализации зданий, а также в дренажных системах.



**Цвет:** Оранжево-коричневый, оттенок не регламентируется.

**Кольцевая жёсткость** труб – SN2 (2кН/м<sup>2</sup>), SN4, SN8, фасонных изделий – SN4, SN8

**Тип соединения**

Раструбное, под уплотнительное кольцо.

**Постоянная температура стоков** От температуры замерзания до +60 °С

**Диапазон агрессивных сред**

От pH2 до pH12.

**Температура воспламенения** +482 °С. В зоне горения НПВХ не плавится, не образует горящих капель, имеет низкую токсичность – Т1 по ГОСТ 12.1.044-89 и малое выделение дыма – Д1 по ГОСТ 12.1.044-89

**Класс горючести**

Г1 по ГОСТ 30244-94. Относятся к разряду самозатухающих. Группа воспламеняемости – В1 по ГОСТ 30402-96



## КЛЮЧЕВЫЕ ХАРАКТЕРИСТИКИ СИСТЕМЫ ТРУБОПРОВОДОВ НАРУЖНОЙ КАНАЛИЗАЦИИ



долгий срок службы (не менее 50 лет)



отсутствие коррозии



высокая термостойкость



химическая устойчивость



простота монтажа



низкий вес

# Трубы для безнапорной канализации Pragma

# Напорные трубы для горячего водоснабжения и отопления PE-RT II

## КЛЮЧЕВЫЕ ХАРАКТЕРИСТИКИ СИСТЕМЫ ТРУБ PRAGMA



повышенная ударопрочность



устойчивость к динамическим и статическим нагрузкам



высокая химическая устойчивость



высокая термостойкость



низкий вес



короткое время монтажа



полный ассортимент фасонных частей, в т.ч. переходов на другие материалы труб

### Трубы безнапорные раструбные

(раструб – наварная литая муфта с ребрами жесткости);

- Структура – гладкий внутренний слой и гофрированный наружный слой;
- Материал – полипропилен ПП-блоксополимер;
- Кольцевая жесткость Pragma 8 kN/m<sup>2</sup> (класс нагрузки SN8);
- Кольцевая жесткость Pragma

PRO16 16 kN/m<sup>2</sup> (класс нагрузки SN16);

- Кольцевая гибкость > 30%;
- Коэффициент ползучести < 4.0;
- Герметичность соединений достигается за счет минимальных допусков за счет низкой усадки полипропилена (испытание под давлением, до 0.5 bar);



### ОБЛАСТЬ ПРИМЕНЕНИЯ:

- Безнапорные системы хозяйственно-бытовой канализации;
- Безнапорные системы дождевой канализации;
- Системы водоотведения производственных стоков;
- Дренажные системы;
- Вентиляционные системы;
- Системы сельскохозяйственного назначения (навозоудаление).

Трубы PERT II предназначены для использования в строительстве подземных напорных трубопроводов, обеспечивающих транспортирование воды, включая хозяйственно-питьевого водоснабжение, а также другие жидкие и газообразные вещества при температуре транспортируемой среды от 0 до +95 °C (кратковременно до +110 °C).

Полиэтиленовые трубы PE-RT тип II производятся согласно ТУ 2248-012-54432486-2013 и ГОСТ 32415-2013 в части технических требований.

Трубы однослойные с маркировочными полосами

Трубы из полиэтилена с соэкструзионными слоями на наружной и/или внутренней поверхностях трубы, где все слои изготовлены из полиэтилена PE-RT

Трубы с защитной оболочкой из термопластичного полимера, легкоудаляемой при монтаже

Полиэтилен нового класса – PE-RT тип II (Polyethylene of Raised Temperature resistance – полиэтилены повышенной термостойкости)

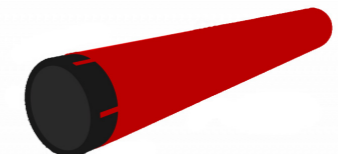
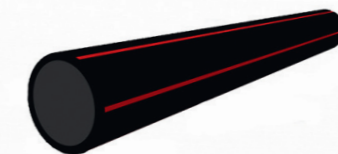
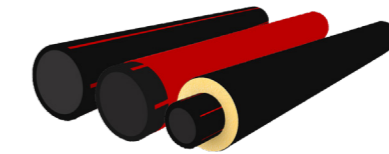

## КЛЮЧЕВЫЕ ХАРАКТЕРИСТИКИ ТРУБ PERT II



долгий срок службы (не менее 50 лет)



отсутствие коррозии



высокая термостойкость



химическая устойчивость



простота монтажа

Термостойкие полиэтиленовые трубы PE-RT тип II успешно применяют в хозяйстве около 20 лет. Благодаря хорошим показателям гидростатической прочности даже при условиях высоких температур, превосходной гибкости, этот вид изделий является лучшим решением для коммуникаций горячего водоснабжения и отопительных систем.

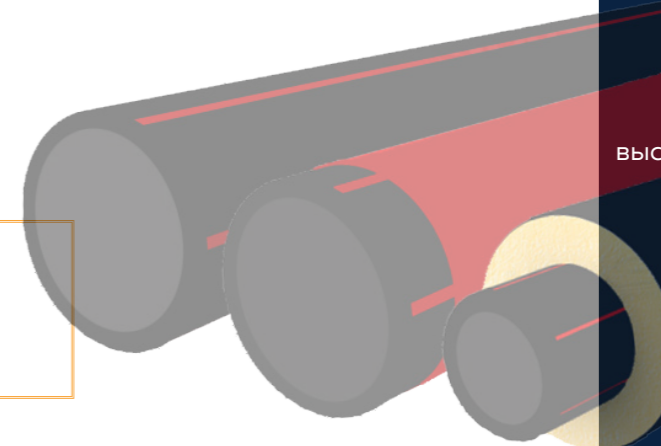

# Гофрированные трубы КОРСИС

# Трубы серии МУЛЬТИПАЙП для водоснабжения

## КЛЮЧЕВЫЕ ХАРАКТЕРИСТИКИ СИСТЕМ ПОЛИМЕРНЫХ БЕЗНАПОРНЫХ ТРУБОПРОВОДОВ



герметичность в течение всего срока эксплуатации труб



устойчивость к динамическим и статическим нагрузкам



надёжность соединений при подвижках грунтов, сейсмостойкость



низкий вес



высокая стойкость к истиранию



короткое время монтажа



полный ассортимент фасонных частей, в т.ч. переходов на другие материалы труб

## Гофрированные трубы КОРСИС и КОРСИС ПРО. КОРСИС ПРОТЕКТ. Дренажные трубы ПЕРФОКОР

Двухслойные гофрированные полиэтиленовые трубы с гладкой внутренней стенкой и профилированной наружной поверхностью. Кольцевая жесткость SN8.

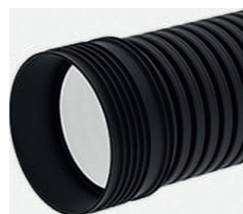

Двухслойные гофрированные полипропиленовые трубы с гладкой внутренней стенкой и профилированной наружной поверхностью. Кольцевая жесткость SN8, SN16.



Трехслойные гофрированные полимерные трубы с гладкой внутренней стенкой, профилированной поверхностью среднего слоя, покрытого защитной оболочкой. Кольцевая жесткость SN8, SN16, SN24.

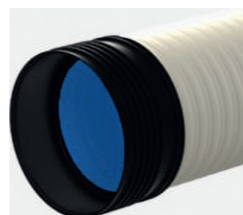

Двухслойные гофрированные полимерные трубы с гладкой внутренней стенкой и профилированной наружной поверхностью.



### ОБЛАСТЬ ПРИМЕНЕНИЯ:

- Внутриквартальные, магистральные сети для хозяйственно-бытового, промышленного и ливневого водоотведения
- Подключения к магистральным трубопроводам.

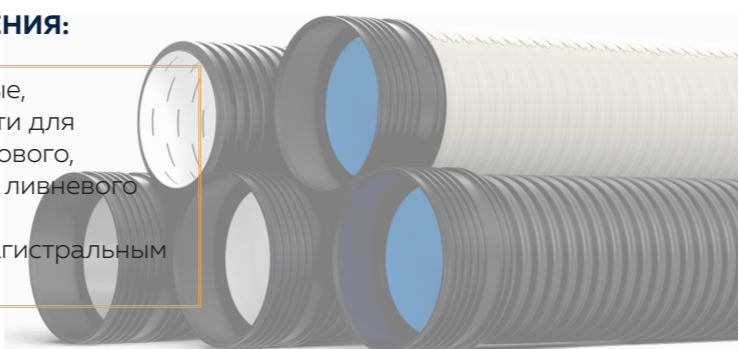

Водопроводные трубы Мультипайп соответствуют ГОСТ 18599 и широко применяются в сетях питьевого водоснабжения.

### МУЛЬТИПАЙП (или аналог)

Наружный слой синего цвета изготавливается из ПЭ 100-RC. Внутренний слой черного цвета изготавливается из ПЭ 100 или ПЭ 100+.

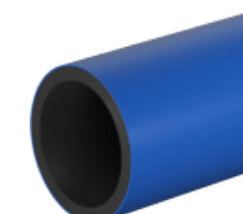

### МУЛЬТИПАЙП 1075 (или аналог)

Наружный слой синего цвета изготавливается из ПЭ 100-RC. Внутренний слой черного цвета изготавливается из ПЭ 100-RC, придает трубам стойкость к внешним точечным нагрузкам.

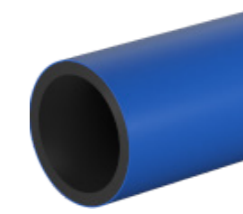

### МУЛЬТИПАЙП RC (или аналог)

Наружный слой черного цвета изготавливается из ПЭ 100+. Внутренний слой синего цвета изготавливается из ПЭ 100-RC, придает трубам стойкость к внешним точечным нагрузкам.

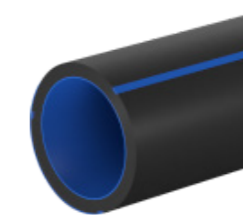

### МУЛЬТИПАЙП ПРО RC (или аналог)

Наружный слой синего цвета изготавливается из ПЭ 100-RC. Внутренний слой синего цвета изготавливается из ПЭ 100-RC, придает трубам стойкость к внешним точечным нагрузкам.

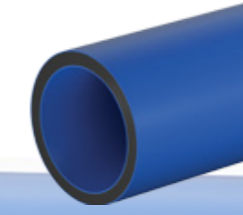

### ОБЛАСТЬ ПРИМЕНЕНИЯ:

- питьевое городское и загородное водоснабжение;
- полив и водоснабжение в дачном строительстве;
- напорная сточная канализация;
- пожарное водоснабжение;
- оросительные и аграрные водоводы;
- водосточные системы с высотных зданий и мостовых конструкций

## КЛЮЧЕВЫЕ ХАРАКТЕРИСТИКИ ТРУБ СЕРИИ МУЛЬТИПАЙП



экологически безопасны при производстве, монтаже и в процессе эксплуатации



не влияют на вкус, цвет, запах и свойства питьевой воды



низкий вес



простота монтажа



долгий срок службы (не менее 50 лет)

Для автомобилей со стандартными габаритными размерами (13,6х2,45х2,70м, высота коников 2,2м. и выше, ширина между кониками 2,25м)

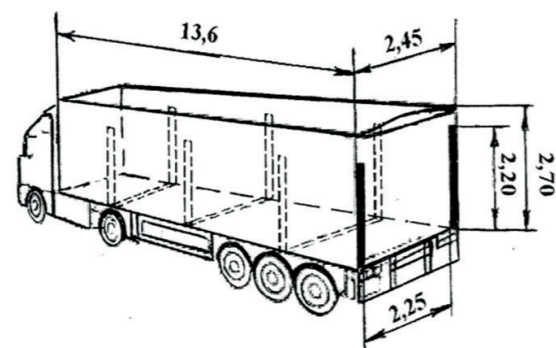

Труба Ø 90  
Количество труб: 648 шт.  
Количество, п.м.:  
12 п.м. – 7776 п.м.;  
12,5 п.м. – 8100 п.м.  
13 п.м. – 8424 п.м.  
Высота загрузки: 2,42м.  
Количество рядов: 27 шт. (в рядах по 24шт.)

Труба Ø 110  
Количество труб: 440 шт.  
Количество, п.м.:  
12 п.м. – 5280 п.м.;  
12,5 п.м. – 5500 п.м.;  
13 п.м. – 5720 п.м.  
Высота загрузки: 2,42м.  
Количество рядов: 22 шт. (в рядах по 20 шт.)

Труба Ø 125  
Количество труб: 323 шт.  
Количество, п.м.:  
12 п.м. – 3876 п.м.;  
12,5 п.м. – 4037,50 п.м.;  
13 п.м. – 4199 п.м.  
Высота загрузки: 2,38м.  
Количество рядов: 19 шт. (в рядах по 17шт.)

Труба Ø 140  
Количество труб: 270 шт.  
Количество, п.м.:  
12 п.м. – 3240 п.м.;  
12,5 п.м. – 3375 п.м.;  
13 п.м. – 3510 п.м.  
Высота загрузки: 2,52м.  
Количество рядов: 18 шт. (в рядах по 15 шт.)

Труба Ø 160  
Количество труб: 203 шт.  
Количество, п.м.:  
12 п.м. – 2436 п.м.;  
12,5 п.м. – 2436 п.м.;  
13 п.м. – 2639 п.м.  
Высота загрузки: 2,40м.  
Количество рядов: 15 шт. (в рядах по 14,13 шт.)

Труба Ø 180  
Количество труб: 161 шт.  
Количество, п.м.:  
12 п.м. – 1932 п.м.;  
12,5 п.м. – 2012,50 п.м.;  
13 п.м. – 2093 п.м.  
Высота загрузки: 2,52м.  
Количество рядов: 14 шт. (в рядах по 12,11 шт.)

Труба Ø 200  
Количество труб: 126 шт.  
Количество, п.м.:  
12 п.м. – 1512 п.м.;  
12,5 п.м. – 1575 п.м.;  
13 п.м. – 1638 п.м.  
Высота загрузки: 2,40м.  
Количество рядов: 12 шт. (в рядах по 11,10 шт.)

Труба Ø 225  
Количество труб: 99 шт.  
Количество, п.м.:  
12 п.м. – 1188 п.м.;  
12,5 п.м. – 1237,50 п.м.;  
13 п.м. – 1287 п.м.  
Высота загрузки: 2,48м.  
Количество рядов: 11 шт. (в рядах по 9 шт.)

Труба Ø 250  
Количество труб: 80 шт.  
Количество, п.м.:  
12 п.м. – 960 п.м.;  
12,5 п.м. – 1000 п.м.;  
13 п.м. – 1040 п.м.  
Высота загрузки: 2,50м.  
Количество рядов: 10 шт. (в рядах по 8 шт.)

Труба Ø 280  
Количество труб: 63 шт.  
Количество, п.м.:  
12 п.м. – 756 п.м.;  
12,5 п.м. – 787,50 п.м.  
13 п.м. – 819 п.м.  
Высота загрузки: 2,52м.  
Количество рядов: 9 шт. (в рядах по 7 шт.)

Труба Ø 315  
Количество труб: 52 шт.  
Количество, п.м.:  
12 п.м. – 624 п.м.;  
12,5 п.м. – 650 п.м.;  
13 п.м. – 676 п.м.  
Высота загрузки: 2,52м.  
Количество рядов: 8 шт. (в рядах по 7,6 шт.)

Труба Ø 355  
Количество труб: 39 шт.  
Количество, п.м.:  
12 п.м. – 468 п.м.;  
12,5 п.м. – 487,50 п.м.;  
13 п.м. – 507 п.м.  
Высота загрузки: 2,49м.  
Количество рядов: 7 шт. (в рядах по 6,5 шт.)

Труба Ø 400  
Количество труб: 30 шт.  
Количество, п.м.:  
12 п.м. – 360 п.м.;  
12,5 п.м. – 375 п.м.;  
13 п.м. – 390 п.м.  
Высота загрузки: 2,40м.  
Количество рядов: 6 шт. (в рядах по 5 шт.)

Труба Ø 450  
Количество труб: 23 шт.  
Количество, п.м.:  
12 п.м. – 276 п.м.;  
12,5 п.м. – 287,50 п.м.;  
13 п.м. – 299 п.м.  
Высота загрузки: 2,25м.  
Количество рядов: 5 шт. (в рядах по 5,4 шт.)

Труба Ø 500  
Количество труб: 20 шт.  
Количество, п.м.:  
12 п.м. – 240 п.м.;  
12,5 п.м. – 250 п.м.;  
13 п.м. – 260 п.м.  
Высота загрузки: 2,50м.  
Количество рядов: 5 шт. (в рядах по 4 шт.)

Труба Ø 560  
Количество труб: 14 шт.  
Количество, п.м.:  
12 п.м. – 168 п.м.;  
12,5 п.м. – 175 п.м.;  
13 п.м. – 182 п.м.  
Высота загрузки: 2,24м.  
Количество рядов: 4 шт. (в рядах по 4,3 шт.)

Труба Ø 630  
Количество труб: 12 шт.  
Количество, п.м.:  
12 п.м. – 144 п.м.;  
12,5 п.м. – 150 п.м.;  
13 п.м. – 156 п.м.  
Высота загрузки: 2,52м.  
Количество рядов: 4 шт. (в рядах по 3 шт.)

Труба Ø 710  
Количество труб: 8 шт.  
Количество, п.м.:  
12 п.м. – 96 п.м.;  
12,5 п.м. – 100 п.м.;  
13 п.м. – 104 п.м.  
Высота загрузки: 2,13м.  
Количество рядов: 3 шт. (в рядах по 3,2 шт.)

Труба Ø 800  
Количество труб: 6 шт.  
Количество, п.м.:  
12 п.м. – 72 п.м.;  
12,5 п.м. – 75 п.м.;  
13 п.м. – 78 п.м.  
Высота загрузки: 2,4м.  
Количество рядов: 3 шт. (в рядах по 2 шт.)

Труба Ø 900  
Количество труб: 6 шт.  
Количество, п.м.:  
12 п.м. – 72 п.м.;  
12,5 п.м. – 75 п.м.;  
13 п.м. – 78 п.м.  
Высота загрузки: 2,52м.  
Количество рядов: 3 шт. (в рядах по 2 шт.)

Труба Ø 1000  
Количество труб: 4 шт.  
Количество, п.м.:  
12 п.м. – 48 п.м.;  
12,5 п.м. – 50 п.м.;  
13 п.м. – 52 п.м.  
Высота загрузки: 2,0м.  
Количество рядов: 2 шт. (в рядах по 2 шт.)

Труба Ø 1200  
Количество труб: 3 шт.  
Количество, п.м.:  
12 п.м. – 36 п.м.;  
12,5 п.м. – 37,5 п.м.;  
13 п.м. – 39 п.м.  
Высота загрузки: 2,2м.  
Количество рядов: 2 шт. (в рядах по 2,1 шт.)



## Почему стоит выбрать нас?

- мы являемся дилерами многих производителей и имеем все необходимые сертификаты и паспорта
- у нас большой складской ассортимент продукции
- мы предоставляем опытные образцы продукции для эксплуатации
- у нас круглосуточная отгрузка
- вы не будете переплачивать, так как мы работаем напрямую с заводами-изготовителями
- поставим любой объем продукции в любую удобную для вас точку на карте

**ХОТИТЕ ПОЛУЧИТЬ ИНДИВИДУАЛЬНОЕ ПРЕДЛОЖЕНИЕ И  
ВЫГОДНЫЕ УСЛОВИЯ ПОСТАВКИ?**

**ЗВОНИТЕ НАМ!**



horton@mz-horton.ru



www.mz-horton.ru

Москва



+7 (499) 755-98-90

Дзержинск

+7 (831) 422-27-74



@horton\_group

606000

Нижегородская область,

г. Дзержинск

ул. Бутлерова д.3

офис 212, 214

111141 г. Москва

ул. Кусковская д.20А

офис А106, 1 этаж